

**CHNT****NB3LE**

Mounting Instructions  
Paigaldusjuhised  
Инструкции за монтаж  
Instrukcja montażu  
Montageanleitung  
Инструкция по монтажу  
Instructions de montage  
Asennus-ja käyttöohjeet  
Instruções de montagem  
Monteringsveiledning  
Montážní návod  
Istruzioni di montaggio

Instrucciones de montaje  
Щодо монтування  
Montaj Talimatları  
Οδηγίες Εγκατάστασης  
Instrucțiuni de montare  
Monteringsanvisning  
Montage instructies  
Monteringsvejledning  
Istruzzjonijiet ta ' muntagġ  
Szerelési utasítás  
Montāžas instrukcijas  
Montavimo instrukcijos



**Caution:** Installation by electricians only

**Ettevaatust:** paigaldus elektrikud ainult

**Внимание:** инсталиране от електротехницисамо

**Uwaga:** Instalacja tylko przez wykwalifikowany personel

**Vorsicht:** Installation nur durch den Elektriker

**Предупреждение:** монтаж должен выполняться только квалифицированным электротехническим персоналом

**ATTENTION :** l'Installation par du personnel qualifié seulement

**Varoitus:** asennus sallittu vain sähköalan ammattilaiselle

**Atenção:** instalação pelos eletricistas somente

**Advarsel:** monteres kun av elektrikere

**Varování:** Montáž pouze osobou s elektrotech. kvalifikací

**Attenzione:** installazione solo da parte di personale addestrato

**PRECAUCIÓN:** instalación por electricistas sólo

**Увага:** монтаж електрики тільки

**Dikkat :** Kurulum sadece elektrikçiler tarafınca yapılmalıdır.

**Προσοχή:** εγκατάσταση να γίνεται από ηλεκτρολόγους μόνο

**ATENȚIONARE:** instalarea de electricieni numai

**Varning:** Monteras av behörig elektriker

**Let op:** installatie door elektriciens alleen

**Advarsel:** monteres kun af elektrikere

**Attenzjoni:** installazzjoni mill-elettriciști biss

**Figyelmeztetés:** a telepítés a villanyszerelő csak

**Piesardzigi:** iekārtas, elektrīkiem, tikai

**Įspėjimas:** montavimą privalo atlikti elektrikai

# NB3LE

Residual Current Operated Circuit Breaker With Over-current protection

Lüüpinge piirik ülekoormuse kaitsega

Миниатюрен автоматичен прекъсвач с дефектнотокова защита - комбиниран

Wyłącznik różnicowo-prądowy z członem nadprądowym

FI -LS Kombination

Автоматы дифференциальные

Disjoncteur circuit fonctionné au courant résidu avec protection surchargé

Vikavirtasuojakytkinyhdistelmä

Inerruptor diferenciado eletrónico(sem proteção contra sobrecorrente)

Jordfeilautomat

Proudový chránič s nadproudovou ochranou

Interruttore magnetotermico differenziale

Interruptores diferenciales electrónicos(sin

Protección contra sobrecorrientes)

Залишковий поточного Operated автоматичнийвимикач з перевантаження по струмузахисту

Kaçak Akım Koruma Anahtarlı Otomat

Διακόπτες διαρροής με ενσωματωμένα στοιχεία μικροαυτομάτου

Protectie curent operat întrerupător de Circuit cu supra-curent rezidual

Personskyddsautomat / Jordfelsautomat

Resterende huidige geëxploiteerd vermogensschakelaar met overmatige huidigebescherming

Kombirelæ

Għall-protezzjoni residwa kurrenti operat Circuit Breaker mal-kurrent żejjed

Maradék jelenlegi üzemeltetett Circuit Breaker a túlzott földelés

Strāvas noplūdes relejs ar pārslodzes aizsardzību

Srovės nuotekio relė su automatinio jungklio funkcija



# 1

Installation  
Paigaldamine  
Инсталиране  
Instalacja  
Installation  
Установка

Installation  
Asennus  
Instalação  
Installasjon  
Instalace  
Installazione

Instalación  
Установка  
Kurulum  
Εγκατάσταση  
Instalare  
Installera

Installeren  
Installation  
Installazzjoni  
Telepítés  
Instalēt  
İdięti

1

( mm )

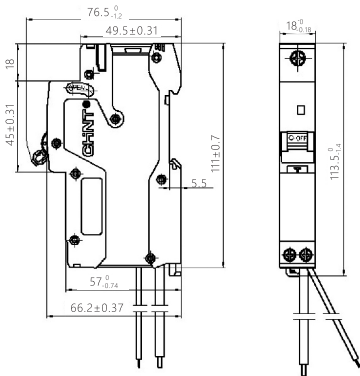

2

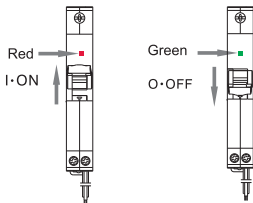

Red	Rouge	Rojo	Rood	Green	Vert	Verde	Groen
Punane	Punainen	Червоный	Rødt	Roheline	Vihreä	Зелений	Grøn
Червен	Vermelho	Kırmızı	Aħmar	Зелен	Verde	Yeşil	Hodor
Czerwony	Rød	Kόκκίνο	Piros	Zielony	Grønn	Πράσινο	Zöld
Rot	Červené	Roşu	Sarkans	Grün	Zelená	Verde	Zaļš
Красный	Rosso	Röd	Raudona	Зеленый	Verde	Grön	Žalias

3

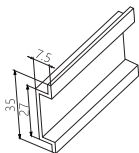

TH35-7.5 DIN Rail

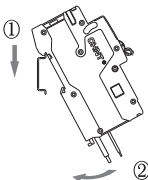

①

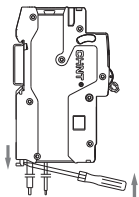

②

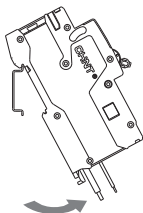

In (A)	S(Cu) mm <sup>2</sup>
6	1.0
10	1.5
16, 20	2.5
25	4
32	6

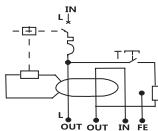
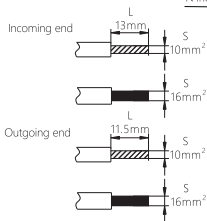
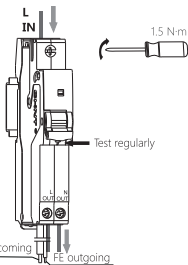

Test regularly  
Kontrollige regulaarselt  
Редовно изпитване  
Regulärne badania  
Regelmäßiger Test  
Периодический тест  
Test périodique  
Testaa säännöllisesti  
Teste regular  
Test regelmessig  
Pravidelný test  
Test regolare

Ensayo periódico  
Перевірити регулярно  
Düzenli sinama  
Δοκιμή τακτικά  
Teste regulate  
Regelbunden provning  
Regelmatig testen  
Test regelmaessigt  
Íttestja regolarment  
Rendszeres vizsgálat  
Regulári pārbaudīt  
Reguliarus testas

## Zhejiang Chint Electrics Co., Ltd.

**NB3LE**

Add: No.1, CHINT Road, CHINT Industrial Zone, North Baixiang,  
Yueqing, Zhejiang 325603, P.R.China

E-mail: [global-sales@chint.com](mailto:global-sales@chint.com)

Website: <http://en.chint.com>

